

**MODEL NO:**

**ZE-DVB-T50**

**2-CH DIVERSITY DVB-T TUNER**

**Uživatelská příručka**

**ČESKY**

 **ZENE**

## OBSAH

|  |       |
|--|-------|
| OBSAH .....  | 2     |
| VLASTNOSTI A PŘISLUŠENSTVÍ .....                             | 3     |
| BEZPEČNOSTNÍ POKYNY .....                                    | 4 - 5 |
| <br>   |       |
| ZAPOJENÍ .....   | 6     |
| DÁLKOVÝ OVLADAČ (DO) .....                                   | 7 - 8 |
| VÝMĚNA BATERIE .....   | 9     |
| PŘIPOJENÍ AV MONITORU .....                                  | 10    |
| PŘIPOJENÍ KOMPATIBILNÍHO PŘÍSTROJE S DOTYK. OBRAZOVKOU ..... | 11    |
| PŘIPOJENÍ A UMÍSTĚNÍ ANTÉN .....                             | 12    |
| <br>   |       |
| OBEČNÉ OVLÁDÁNÍ .....  | 13    |
| HLEDÁNÍ DOSTUPNÝCH KANÁLŮ .....                              | 14    |
| NABÍDKY HLAVNÍHO MENU .....                                  | 15    |
| NASTAVENÍ STAVU .....  | 16    |
| RYCHLÉ MENU .....  | 17    |
| INSTALACE KANÁLU .....                                       | 18    |
| VÝBĚR PROGRAMOVÝCH KANÁLŮ .....                              | 19    |
| MENU INSTALACE .....   | 20    |
| ELEKTRONICKÝ PROGRAMOVÝ PRŮVODCE (EPG) .....                 | 21    |
| TELETEXT .....   | 22    |
| <br>   |       |
| PŘI POTÍŽÍCH .....   | 23    |
| TECHNICKÉ SPECIFIKACE .....                                  | 24    |
| ZÁRUKA .....   | 25    |

## VLASTNOSTI

- 2-CH anténní diverzitní systém
- Funkce AFS s automatickým přizpůsobením kanálu
- Kompatibilní s naviceivery ZENEC E>GO
- PAL/NTSC kompatibilní včetně dekodéru MPEG2
- 24-Bit D/A převodník
- Vícejazyčné OSD-Menu
- Elektronický programový průvodce (EPG)
- Teletext a titulky
- Manuální a automatické vyhledávání kanálů
- 400 předvoleb TV programu
- 1 x RCA A/V-výstup
- Oddělený IR senzor DO s kabelem
- Aktivní digitální TV antény dodávané v balení
- IR dálkové ovládání

## PŘÍSLUŠENSTVÍ

- Uživatelský manuál
- přístroj ZE-DVBT50
- DIN - DIN konektor
- Napájecí kabel
- IR-senzor s kabelem
- 2 x aktivní DVB-T antény
- Montážní materiál
- IR-dálkové ovládání



## BEZPEČNOSTNÍ POKYNY

Symbol vykřičníku uvnitř rovnostranného trojúhelníku upozorňuje uživatele na důležité pokyny v uživatelském manuálu, dodávaném s přístrojem, týkající se ovládní a provozu přístroje.

**VAROVÁNÍ:** ABY SE PŘEDEŠLO ÚRAZU ELEKTRICKÝM PROUDEM NEBO POŽÁRU, NEVYSTAVUJTE TENTO PŘÍSTROJ PŮSOBENÍ VODY NEBO VLHKOSTI.

Přístroj nesmí být vystaven kapající nebo stříkající vodě a nesmí na něm být umístěny předměty jako láhve nebo plechovky naplněné tekutinou.

### DŮLEŽITÉ UPOZORNĚNÍ

Bezpečnost je hlavním faktorem při návrhu každého zařízení, kromě pečlivé pozornosti věnované standardu kvality při výrobě Vašeho DVB-T zařízení. Nicméně bezpečnost je také Vaše odpovědnost. Na této a následujících stránkách jsou uvedeny důležité informace které pomohou zajistit Vaše potěšení a správné používání tohoto DVB-T zařízení a příslušenství. Před použitím Vašeho DVB-T zařízení si je prosím pečlivě přečtěte.

### Instalace

1. Přečtěte si a následujte pokyny – Všechny bezpečnostní instrukce a pokyny k ovládní by měli být přečteny před použitím přístroje.
2. Uschovejte pokyny – Bezpečnostní pokyny a pokyny k použití by měli být uschovány pro případné budoucí nahlédnutí.
3. Dbejte na všechna varování – Dodržujte všechny výstrahy na DVB-T přístroji a v návodu k použití.
4. Zdroje napájení – Tento DVB-T výrobek by měl být provozován pouze na zdroji, který je uveden na štítku přístroje. Pokud si nejste jisti typem napájení, poradte se s Vaším prodejcem ZENEC. U DVB-T zařízení určených k provozu z baterie, nebo jiných zdrojů se prosím podívejte do návodu k použití.
5. Příslušenství – Nepoužívejte montážní materiál jiný než doporučený výrobcem DVB-T přístroje, abyste předešli poškození přístroje.
6. Elektricky ovládané zařízení nebo příslušenství připojené k tomuto přístroji by mělo být označeno certifikační značkou bezpečnosti a nemělo by být modifikováno tak, aby obcházevalo bezpečnostní opatření. Toto pomůže předejít potenciálnímu nebezpečí úrazu elektrickým proudem nebo požáru. V případě pochybností kontaktujte svého ZENEC prodejce.



## BEZPEČNOSTNÍ POKYNY

7. Čištění zařízení – Před čištěním přístroj vypněte. Nepoužívejte čisticí tekutiny nebo čisticí spreje. Pro čištění použijte vlhký hadřík.
8. Objekty, které se mohou dotknout nebezpečných bodů napětí nebo “short-out” částí, mohou způsobit požár nebo elektrický zkrat. Nikdy nevylijte žádný druh tekutiny na DVB-T přístroj.
9. Servis – Nepokoušejte se sami opravovat tento DVB-T přístroj, otevření nebo odstranění krytu Vás může vystavit nebezpečnému elektrickému napětí nebo jiným rizikům. Přenechte veškerý servis přístroje autorizovanému servisu.
10. Podmínky vyžadující servis – Odpojte tento DVB-T přístroj od zdroje napájení a v následujících případech vyhledejte pomoc v autorizovaném servisu:
  - A. Pokud je napájecí kabel nebo konektor napájení poškozen.
  - B. Pokud je přístroj politý tekutinou nebo se tekutina dostala do DVB-T přístroje.
  - C. Pokud byl DVB-T přístroj vystaven dešti nebo působení vody.
  - D. Pokud se DVB-T přístroj nechová normálně.
  - E. Pokud DVB-T přístroj spadl na zem nebo byl poškozen kryt přístroje.
  - F. Pokud DVB-T přístroj vykazuje zřetelnou změnu výkonu.
11. Horko – Přístroj by neměl být umístěn v blízkosti zdrojů tepla.
12. V souladu se zákonem platným v některých Evropských zemích není povolena jízda s monitorem zobrazujícím video v zorném poli řidiče, protože může být odváděna pozornost řidiče od provozu. Dodržujte prosím dopravní předpisy ve Vaší zemi nebo se můžete vystavit riziku pokuty v případě dopravní nehody nebo dokonce ztratit pojistné krytí. Věnujte prosím pozornost hlasitosti ve Vašem vozidle s ohledem na zvuky provozu v okolí vozidla jako jsou sirény hasičů, policie nebo záchranné služby.

**Tento přístroj byl vyroben tak, aby splňoval mezinárodní bezpečnostní standardy.**

## ZAPOJENÍ

### ČELNÍ STRANA

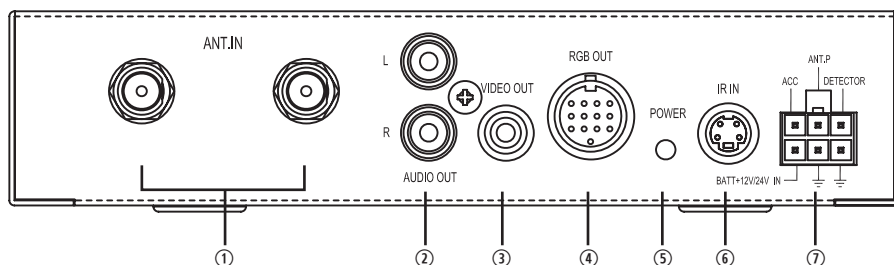

1. ANT IN: Konektor pro digitální TV antény (5V Fantomové napájení)
2. AUDIO OUT L/R: Audio výstup
3. VIDEO OUT: Video výstup pro externí LCD monitor
4. RGB OUT: RGB výstup pro E>GO
5. POWER LED: ZELENÉ světlo signalizuje, že přístroj je zapnutý  
Modré světlo signalizuje, že napájení je zapnuto, červená znamená standby
6. IR IN: Konektor kabelu externího infračerveného přijímače  
Modré světlo signalizuje, že napájení je zapnuto, červená znamená standby
7. DC POWER: BATT +12/24V IN: Stálé napájení  
ACC: Spínané napájení (zapalování)  
⏏ : Uzemnění (pouze jeden konektor může být připojen)  
ANT. P: + 12V zdroj napájení pro ostatní typy antén  
Detector: Nepoužíván

### ZADNÍ STRANA

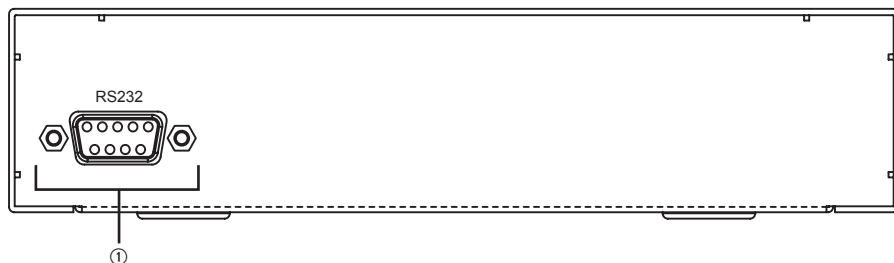

1. RS232: Tento konektor je určen pro aktualizaci přístroje.

## DÁLKOVÝ OVLADAČ

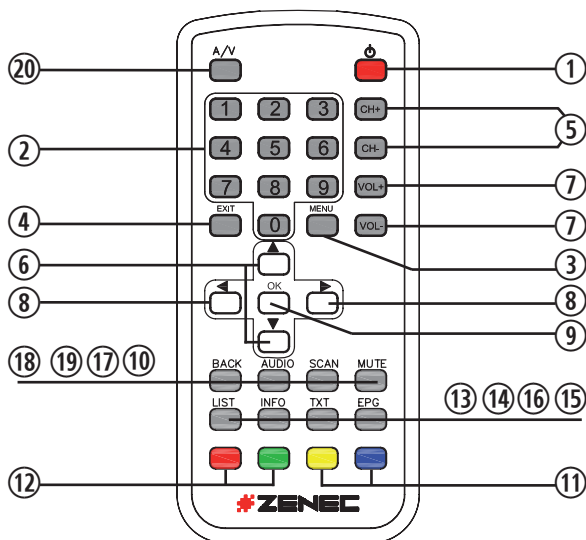

### 1. POWER

- Zapne a vypne přístroj.

### 2. Numerical keys

- Přímé číselné zadání kanálu.

### 3. MENU

- Stiskněte pro vyvolání hlavního menu.

### 4. EXIT

- Stiskněte pro opuštění menu.

### 5. CH+/CH-

- Stiskněte pro přepnutí další/minulý kanál.

### 6. Cursor UP/DOWN

- Používá se pro navigaci v menu.

### 7. VOL +/-

- Nastavení hlasitosti.

## DÁLKOVÝ OVLADAČ

### 8. CURSOR LEFT/RIGHT

- Mění nastavení.

### 9. OK

- Stiskněte OK pro potvrzení Vaší volby.

### 10. MUTE

- Potlačí hlasitost přístroje.

### 11. FAVORITE +/-

- Vybere jeden z Vašich oblíbených kanálů. Speciální klávesy pro teletext.

### 12. Page +/-

- Posun o stránku nahoru/dolů. Speciální klávesy pro teletext, viz. poznámka dole.

### 13. List

- Seznam programů. Exit pro opuštění.

### 14. INFO

- Zobrazí info o běžícím programu pokud je dostupné.

### 15. EPG

- Stiskněte pro vyvolání elektronického programu.

### 16. TXT

- Vyvolá teletext. Exit pro opuštění.

### 17. SCAN

- Automatické vyhledávání kanálů.

### 18. Back

- Přepne o výběr zpět.

### 19. Audio

- Vybere jazyk audia a režim audia (mono, stereo).

### 20. No function

#### POZNÁMKA:

- Čtyři barevné klávesy v nejnižší řadě dálkového ovladače (DO) také fungují jako klávesy teletextu. Jejich význam závisí na barvě zobrazené na spodku odpovídající teletextové zprávy.



## VÝMĚNA BATERIE

Výměna baterie dálkového ovladače

- Pokud se sníží dosah DO nebo DO nefunguje vůbec, vyměňte lithiovou baterii typ 2025.
1. Otevřete vzadu na DO krytku.
  2. Vložte knoflíkovou baterii 2025 označením (+) nahoru, přímo pod malý kovový jazýček. Zavřete krytku DO.

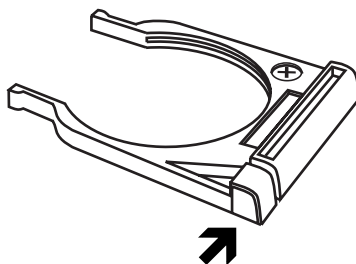

### UPOZORNĚNÍ:

- Skladujte baterii mimo dosah dětí. Pokud dítě náhodou baterii spolkne, ihned kontaktujte lékaře.
- Nikdy baterii nedobíjejte, nezkratujte, nerozebírejte nebo baterii neohřívejte. Baterii nevhazujte do ohně, může to způsobit explozi. Lithiové baterie jsou více než jiné typy baterií náchylné k explozi pokud se ohřejí.
- Zabraňte kontaktu baterie s kovy, ve většině případů to vede ke zkratu baterie.
- Ze stejného důvodu baterii v případě vyhození nebo skladování mějte zabalenou nebo jinak izolovanou.

## PŘIPOJENÍ MONITORU

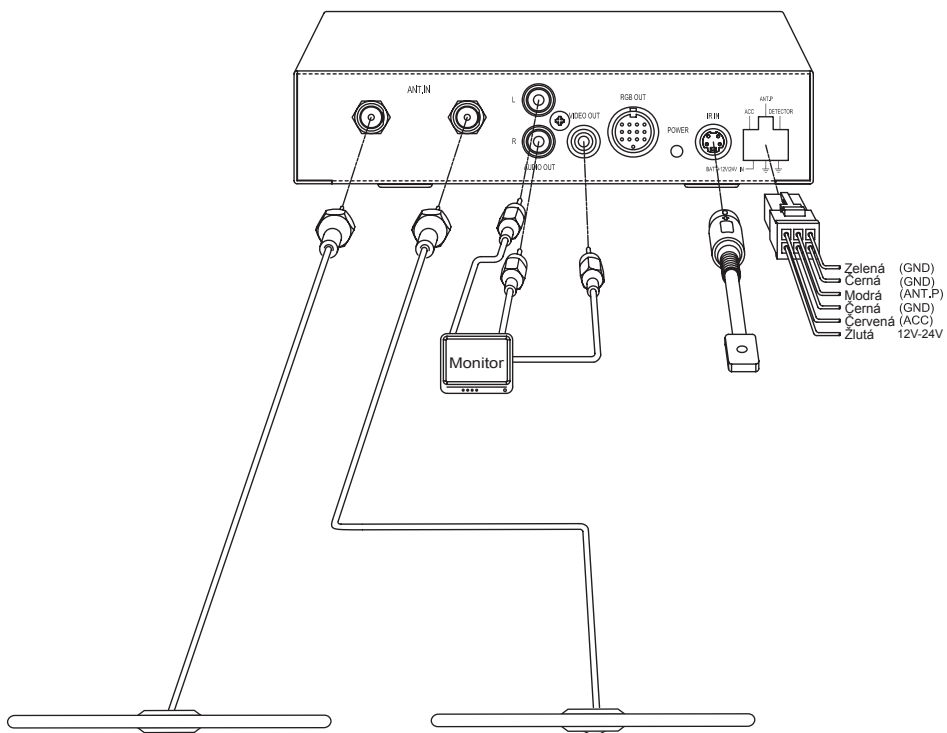

## PŘIPOJENÍ KOMPATIBILNÍHO PŘÍSTROJE S DOTYKOVOU OBRAZOVKOU

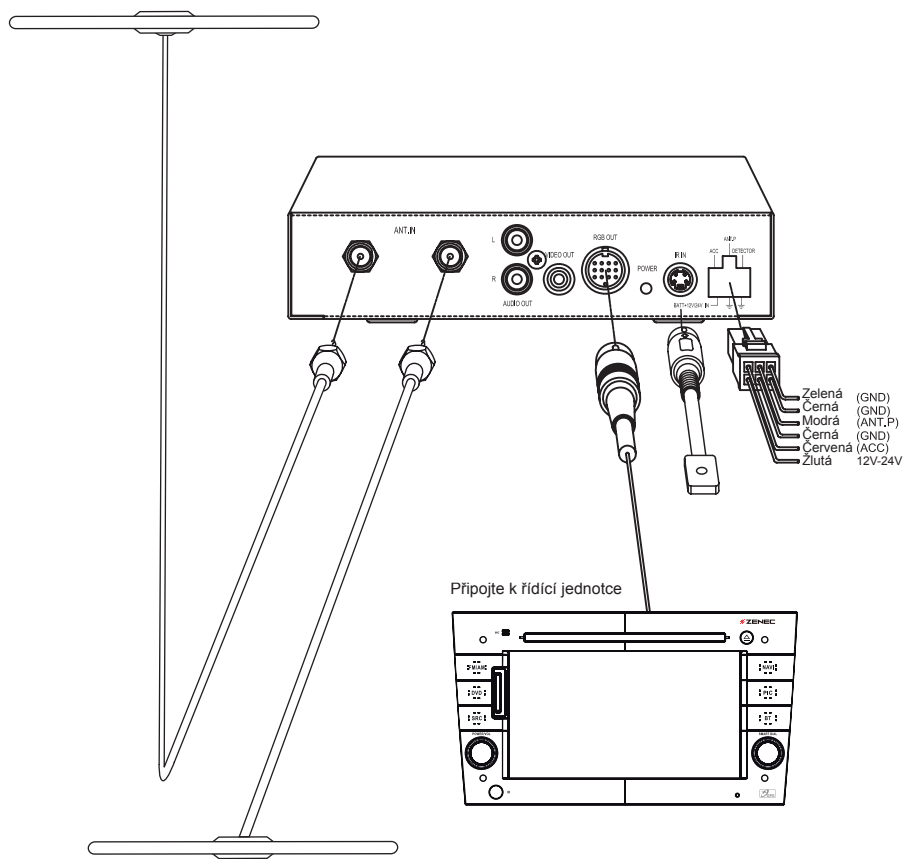

### POZNÁMKA:

- V případě ovládání pouze pomocí dotykové obrazovky není potřeba připojit IR přijímač.

## UMÍSTĚNÍ A PŘIPOJENÍ ANTÉN

### POZNÁMKA:

- Kvalita příjmu velmi závisí na správném umístění antén. Mějte to, prosím, při montáži na paměti.
- Neumísťujte antény pod kovové překážky (střecha vozidla) nebo pokovená okna (jako vyhřívání skla nebo izolace).
- Mějte na paměti, že pro dosažení dobrého příjmu, musíte umístit antény co nejdále od sebe.
- Přímý a nezakrytý výhled antény na nebe je povinný pro nejlepší výsledek.

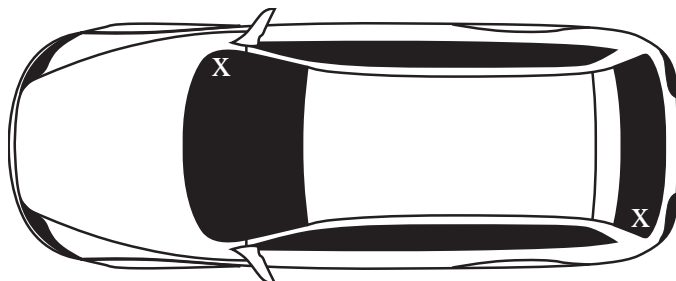

- Nejprve položte kabely pro antény. Zkontrolujte správnost instalace vedení. Očistěte povrch, kde budou antény namontovány. Ujistěte se, že je suchý a zbavený nečistot. Sundejte ochranný obal z lepicí zadní strany a přitiskněte silně antény do jejich konečné pozice.
- Příjem se může změnou regionu hodně lišit. Můžete narazit na zkreslení v některých hustě obydlených oblastech nebo ve městech s výškovými budovami.

## OBEČNÉ OVLÁDÁNÍ

- Pro vyvolání hlavního menu se dotkněte v horní třetině dotkové obrazovky.
- Pro vybrání položky tohoto menu se vždy musíte položky dotknout dvakrát: Vybrat a potvrdit.

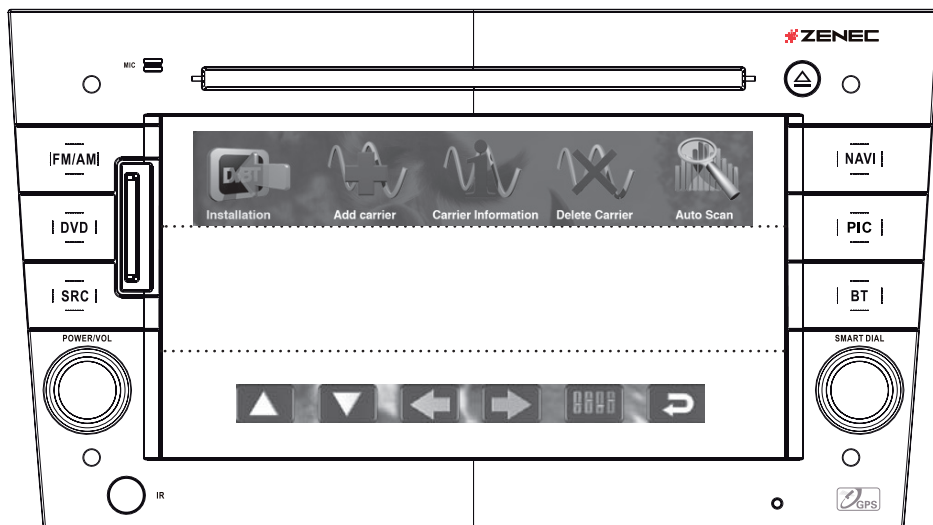

- Dotek v dolní třetině obrazovky vyvolá menu, které Vám umožní procházet programy, teletext a EPG.
- Vyvolání menu vždy přeruší stávající menu.
- Pro nastavení Vašeho jazyka se podívejte na kapitolu „Instalační menu“.

## VYHLEDÁVÁNÍ DOSTUPNÝCH KANÁLŮ

První spuštění nebo významná změna místa kde se nacházíte vyžaduje scan/rescan (vyhledat/znovu vyhledat) dostupné kanály.

Pro přímé spuštění vyhledávání kanálů stiskněte klávesu SCAN na DO.

Nebo :

Dotkněte se horní třetiny obrazovky pro vyvolání hlavního menu.

Potom se dotkněte:

### Instalace



Automatické vyhledávání



Pomocí posuvníku vyberte zemi.

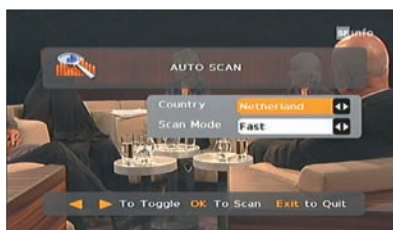

Dotkněte se OK pro začátek vyhledávání.

Přístroj nyní bude vhledávat celém frekvenčním rozsahu všechny dostupné kanály.

Každý kanál obvykle obsahuje několik TV programů.

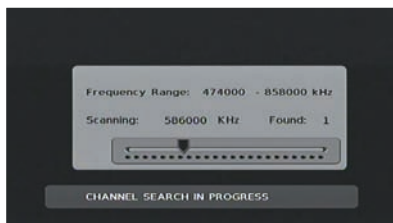

## NABÍDKY HLAVNÍHO MENU

### Přehled kanálů



Přehled kanálů Vám nabízí přehled všech dostupných kanálů.

Dotkněte se ▲ nebo ▼ pro procházení seznamem programů.

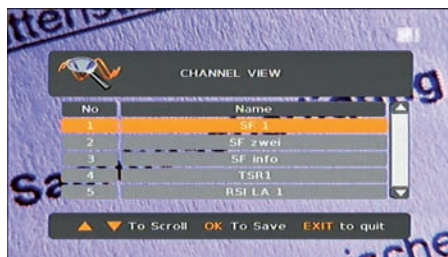

### Uživatelské nastavení



Ukazuje stav a umožňuje změnu stavu programu.

Nastavení stavu v krátkosti:

Dotkněte se ▲ nebo ▼ pro výběr programu.

Dotkněte se ◀ nebo ▶ pro změnu stavu.

Na výběr je:

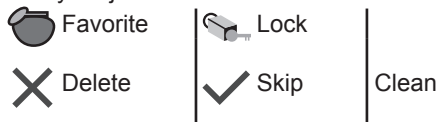

Pro potvrzení se dotkněte OK.

**Nebo:**

Pro výběr programu použijte ▲ nebo ▼ nebo se ho dotkněte přímo. Nastavte požadované ikony stavu.

Dotkněte se OK pro potvrzení.

## NASTAVENÍ STAVU

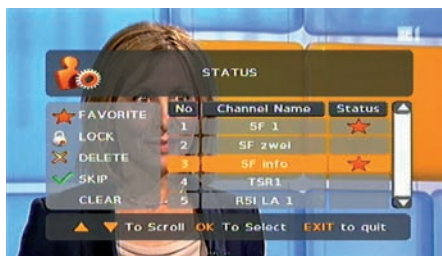

K čemu je dobré nastavení stavu?

Zde jsou některé příklady:

Oblíbené se může hodit, pokud žijete ve velmi zalidněné oblasti se spoustou kanálů a programů. Jsou programy, které sledujete častěji, zatímco jiné sledujete pouze příležitostně. S oblíbenými jednoduše přeskóčíte nezajímavé, ale zanecháte je přístupné bez toho, aby se smazaly.

Dotkněte se v dolní třetině obrazovky pro vyvolání "Quickmenu" (viz. další strana). První dvě ikony (zleva) prochází všemi dostupnými programy, zatímco "+" a "-" z druhé skupiny ikon (aby jste se sem dostali, dotkněte se ikony "další") prochází výhradně Vaše oblíbené.

- Máte děti a nechcete, aby měli přístup ke všem programům? Jednoduše zabezpečte vyloučené programy heslem a nastavením stavu Zamknuto. Dejte pozor, provedení nového "automatického vyhledávání" zruší ochranu heslem.
- Odstraňte jednotlivé programy pomocí Smazat.
- Označte programy, které mají být přeskóčeny vlajkou "přeskóčit".
- Resetujte stav pomocí Smazat.
- Pro nastavení a opuštění menu použijte "OK".
- Pro odchod bez uložení změn použijte "Exit".





## RYCHLÉ MENU

Dotkněte se dolní třetiny obrazovky pro vyvolání "rychlého menu".

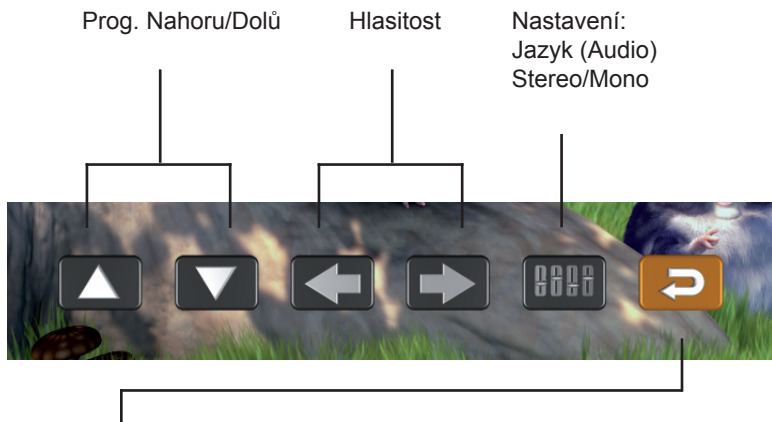

Dotkněte se ikony "další" vedoucí ke zbývajícím ikonám:

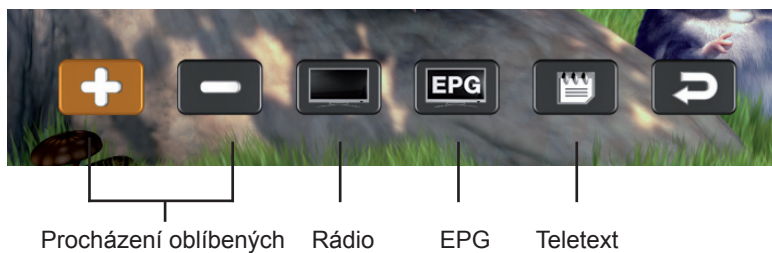

## INSTALACE KANÁLŮ

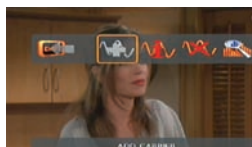

Toto menu Vám umožňuje prohlížet, přidávat a mazat kanály. Také můžete provést automatické vyhledávání dostupných kanálů.

### Přidat kanál

Nejprve vyberte zemi. Pokud nespustíte automatické vyhledávání, očekává se od Vás určení kanálu pomocí čísla kanálu nebo frekvencí. Program potom spočítá chybějící parametry. Dotkněte se OK. Pokud přijímač má ve frekvenčním rozsahu požadovaný kanál, bude nyní naladěn.

Pokud se něco pokazilo, objeví se na displeji "Kanál nenalezen". Pokud se hned nezačne měnit frekvence, vypněte přístroj a znovu ho zapněte.

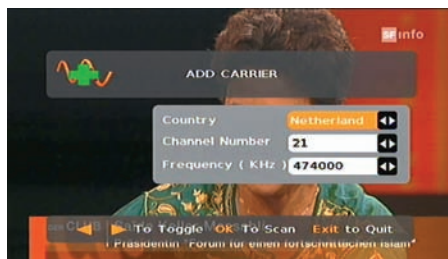

### Informace o kanálu

Tato část vám dá všechny dostupné informace související s vybraným kanálem. Dotykem OK se spustí nové vyhledávání.

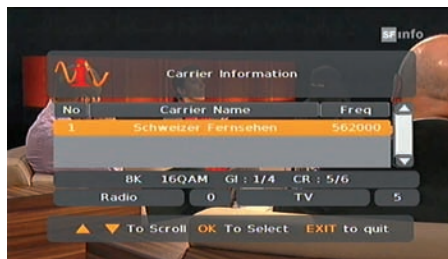

### Smazat kanál

Vyberte kanál. Pro smazání se dotkněte OK. Tento postup také smaže všechny programy kanálu.

### AUTO SCAN

(přečtete si "Vyhledávání dostupných kanálů").



## VÝBĚR PROGRAMŮ

Program můžete vybrat třemi různými způsoby:

### Výběr pomocí čísla programu

Zadejte přímo číslo programu pomocí DO.

Aby jste přeskočili čekání na druhou číslici potvrďte pomocí OK.

### Přes náhled programu přímo na obrazovce nebo pomocí DO

Pro procházení programy použijte klávesy CH+/CH- na DO. Nebo můžete použít dotykovou obrazovku. Pro vyvolání hlavního menu se dotkněte horní třetiny obrazovky. Vyberte náhled programu a vyberte požadovaný program pomocí ikon kurzoru na obrazovce. Potvrďte pomocí OK.

### Electronický programový průvodce (EPG)

EPG Vám nabízí seznam právě běžících pořadů a další info odpovídající jejich obsahu.

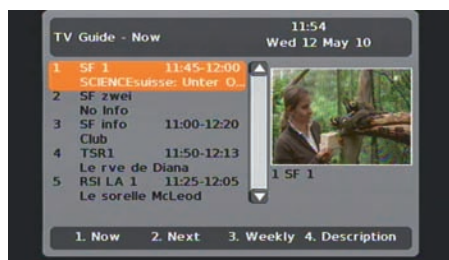

- 1.) Stiskněte klávesu EPG na DO nebo se dotkněte ikony EPG v rychlém menu.
- 2.) Vyberte požadovaný kanál pomocí kurzorových kláves.
- 3.) Stiskněte OK pro potvrzení výběru kanálu, a zobrazí se náhled kanálu.

Můžete vybrat pomocí dotykové obrazovky nebo pomocí otočného knoflíku vpravo. Pro opuštění EPG a přepnutí do režimu celé obrazovky se dotkněte oblasti náhledu.

## INSTALAČNÍ MENU

Pro základní nastavení jako jazyk menu apod. vyvolejte hlavní menu dotykem v horní třetině obrazovky. Nyní se dvakrát dotkněte třetí ikony zprava.

### Nastavení TV:



- Jazyk
- Obrazovka TV
- Režim
- Režim audia
- Průhlednost
- Doba zobrazení



### Nastavení hesla (rodičovská kontrola):



Zadáním hesla můžete zamezit přístupu k jednotlivým programům.

Defaultní heslo je: "0000".

V případě zapomenutí hesla můžete heslo změnit zpět na "0000" zadáním "9999".



### Tovární nastavení:



Resetuje do stavu při dodání, kromě seznamu programů.

### Nastavení hodin:



Časový signál je přenášen spolu s TV signálem a čas je automaticky nastaven podle GMT-Greenwich Mean Time (UK zimní čas). Musíte pouze nastavit Vaše časové pásmo a pokud je potřeba, letní čas.

### Interval detekce MFN:



V případě, že se během jízdy kanál "ztratí", přijímač může hledat stejný kanál na alternativních frekvencích. Nastavením intervalu detekce MFN (Multi-Frequency-Network) můžete nastavit časovou prodlevu mezi ztrátou a hledáním. Například: pokud často jezdíte stejným tunelem, je ideální nastavit interval detekce lehce delší, abyste předešli nechtěnému vyhledávání.

## ELEKTRONICKÝ PROGRAMOVÝ PRŮVODCE (EPG)

Použijte tlačítko EPG na DO.

Alternativní vyvolání:

- Pro vyvolání rychlého menu se dotkněte ve spodní třetině obrazovky.
- Pomocí ikony další vyberte druhý soubor ikon.
- Dotkněte se ikony EPG.

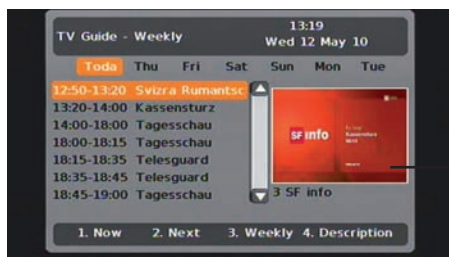
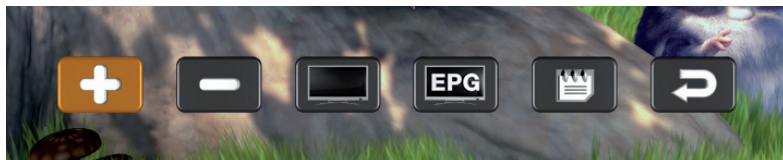

Pro zobrazení následujících informací se dotkněte jedničky až čtyřky na DO:

1. Jméno právě běžícího pořadu, Začátek, Konec.
2. Jméno dalšího přenosu na vybraném kanálu, Začátek, Konec.
3. Týdenní přehled. Vyberte jakýkoli den v týdnu.
4. Detailní informace k vybranému pořadu (pokud jsou poskytovány).

Nebo je vyvolejte přímo dotykem odpovídajících ikon (podívejte se dole na obrazovce EPG).

Pro opuštění EPG se dotkněte oblasti náhledu.

### POZNÁMKA:

- EPG je dostupné pouze pokud ho vybraný kanál poskytuje.

## TELETEXT

Použijte klávesu teletext na DO.

Alternativní vyvolání:

- Dotkněte se ve spodní třetině obrazovky pro zobrazení rychlého menu.
- Vybete druhý soubor ikon pomocí ikony „další“.
- Dotkněte se ikony teletext.



Můžete vybrat zobrazení teletextu buď jako noviny nebo jako titulky.

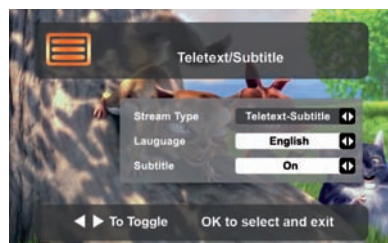

- Klávesa šipky nahoru/dolů na DO, posun o stranu.
- Klávesa šipky vlevo/vpravo na DO, posun o 100 stran.
- Pro ukončení teletextu se dotkněte Exit.



Pro pohodlné procházení teletextem můžete také použít DO. Pamatujte, že barevně označené funkce dole na obrazovce mohou být vyvolány barevně odpovídajícími tlačítky ve spodní části DO.

**POZNÁMKA:**

- Funkce teletextu jsou dostupné pouze pokud je kanál podporuje.

## PŘI POTÍŽÍCH

| Popis                        | Možná příčina   | Co dělat   |
|------------------------------|---|--|
| Dioda StandBy nesvítí.       | <ol style="list-style-type: none"> <li>1. Odpojený napájecí kabel.</li> <li>2. Spálená pojistka.</li> </ol>   | <ol style="list-style-type: none"> <li>1. Zkontrolujte napájecí kabel.</li> <li>2. Zkontrolujte pojistku.</li> </ol>   |
| Signál nenalezen.            | <ol style="list-style-type: none"> <li>1. Anténa je odpojena.</li> <li>2. Anténa je poškozena/ vychýlena.</li> <li>3. Mimo dosah signálu.</li> </ol>  | <ol style="list-style-type: none"> <li>1. Zkontrolujte vedení antén.</li> <li>2. Zkontrolujte antény.</li> <li>3. Přesuňte se na jiné místo a zkuste znovu.</li> </ol>                         |
| Zpráva "Kanál je kódován".   | Kanál je zakódovaný.  | Vyberte jiný kanál.  |
| DO nefunguje.                | <ol style="list-style-type: none"> <li>1. Přijímač je vypnutý.</li> <li>2. DO dostatečně nemíří na přijímač.</li> <li>3. Před předním panelem je překážka.</li> <li>4. Baterie DO jsou vybité.</li> </ol> | <ol style="list-style-type: none"> <li>1. Připojte a zapněte přijímač.</li> <li>2. Zaměřte DO na přední panel.</li> <li>3. Zkontrolujte překážky.</li> <li>4. Vyměňte baterie v DO.</li> </ol> |
| Zapomenutý kód zámku kanálu. |   | Pro zrušení zámku znovu vyhledejte kanály.   |
| Zapomenutý kód zámku menu.   |   | Kontaktujte Vašeho prodejce.   |
| DO neovládá DVB-T přístroj.  | <ol style="list-style-type: none"> <li>1. Baterie DO potřebují vyměnit.</li> <li>2. Nějaká překážka blokuje cestu signálu mezi DO a přijímačem.</li> </ol>  | <ol style="list-style-type: none"> <li>1. Vyměňte baterie.</li> <li>2. Zkontrolujte, že není překážka v cestě signálu mezi DO a přijímačem.</li> </ol>   |

## SPECIFIKACE

|  |  |
|--|--|
| SYSTÉMOVÉ ZDROJE   | FLASH 2MB<br>SDRAM 8MB<br>EEPROM 2KB   |
| PŘIJÍMAČ & KANÁL   | RF vstupní konektor x 2 (5V Phantomové napájení)<br>(F-TYP SAMICE)<br>FREKVENČNÍ ROZSAH:<br>170MHz ~ 230 MHz(VHF)&470 MHz ~ 862 MHz(UHF)<br>ÚROVEŇ SIGNÁLU:<br>-15 ~ -78dbm        |
| DEKÓDÉR <ul style="list-style-type: none"> <li>■ Transport stream</li> <li>■ Profile level</li> <li>■ Input rate</li> <li>■ DVB-T formáty</li> <li>■ Audio formát</li> <li>■ DVB-T výstup</li> </ul> | MPEG-2 ISO/IEC 13818<br>MPEG-2 MAIN PROFILE@MAIN LEVEL<br>MAX. 15Mbit/s<br>4:3/16:9 SWITCHABLE<br>MPEG Layer I & II,32/44.1/48KHz<br>RGB, CVBS (DIN-AV Cable), RGB (DIN-DIN Cable) |
| PŘIPOJENÍ <ul style="list-style-type: none"> <li>■ Hlavní napájecí kabel</li> <li>■ Tuner</li> <li>■ Data port</li> <li>■ DIN AV kabel</li> <li>■ DIN - DIN kabel</li> </ul>                         | ZAPOJITELNÝ TYP<br>ANTENNÍ VSTUP x 2<br>RS-232<br>AUDIO STEREO, CVBS, IR<br>AUDIO STEREO, RGB, CVBS, RS-232  |
| NAPÁJENÍ <ul style="list-style-type: none"> <li>■ Vstupní napětí</li> <li>■ Spotřeba</li> </ul>  | DC 12-24 V, 3 A pojistka<br>MAX.10W/STANDBY 5W   |
| ROZMĚRY (mm)   | 40 x 173 x143 (H x W xD)   |
| VÁHA (g)   | 900  |

- Specifikace a provedení se mohou změnit bez upozornění.

**E13** 10R03 10210



Pokud někdy v budoucnosti budete chtít tento výrobek vyhodit, pamatujte prosím, že elektrické výrobky by neměli být vyhozeny s domovním odpadem. Odevzdejte ho prosím na sběrné místo elektroodpadu. Informujte se u místních úřadů nebo u Vašeho prodejce na způsob recyklace elektroodpadu (elektrických a elektronických zařízení).



## 2-LETÁ ZÁRUKA

Vážený zákazníku,

děkujeme za zakoupení tohoto výrobku ZENEC. Je vhodné uchovat originální obal pro případné budoucí zaslání výrobku. Pokud by Váš ZENEC výrobek potřeboval servis, obraťte se prosím na Vašeho prodejce nebo na distributora ve Vaší zemi. Záruka tohoto přístroje se vztahuje na vadu materiálu nebo výrobní vadu po dobu 2 let ode dne koupě.

### Omezení záruky

Tato záruka se nevztahuje na poškození způsobená:

1. Nesprávnou instalací nebo nesprávným zapojením.
2. Vystavením nadměrné vlhkosti, tekutinám, horkým slunečním paprskům nebo nadměrnému prachu nebo špíně.
3. Nehodami nebo hrubým zacházením, opravami mimo autorizovaný servis, pokusy o opravu mimo autorizovaný servis a modifikacemi které nejsou výslovně povoleny výrobcem.

Tato záruka je omezena na opravu nebo výměnu vadného výrobku dle možností výrobce a nezahrnuje žádnou další formu poškození, náhodnou následnou či jinou. Záruka nepokrývá škody způsobené přepravou ani náklady na dopravu. Záruka nemůže být upznána bez přiloženého, plně vyplněného záručního listu (model, výrobní číslo, adresa kupujícího, datum koupě a razítko prodejce) a originálního dokladu o koupi!

**ZENEC MODEL: ZE-DVBT50**

Výrobní číslo: .....

Datum nákupu: .....

Jméno: .....

Adresa: .....

Město: .....

Stát: ..... PSČ .....

Země: .....

Adresa prodejce a otisk razítka



