



# NÁVOD K POUŽITÍ



# XZENT

## NAVI-MONICEIVER



2-DIN Naviceiver X-302BT

2-DIN Moniceiver X-202BT

1-DIN Moniceiver X-101BT



## OBSAH

### O TOMTO NÁVODU

Návod k obsluze obsahuje důležité informace a upozornění o fungování této XZENT jednotky. Uložte jej na místo, kde k němu budete mít později přístup, prosím.

### OBSAH

BEZPEČNOSTNÍ INFORMACE	3
KLÁVESY NA PŘEDNÍM PANELU	4
DÁLKOVÉ OVLÁDÁNÍ	6
HLAVNÍ MENU	8
REŽIM RÁDIO	10
ŘEŽIM PŘEHRÁVÁNÍ USB/SD/DISKU	12
REŽIM BLUETOOTH	14
NASTAVENÍ	18
REŽIM NAVIGACE (X-302BT)	26
TECHNICKÉ VLASTNOSTI	28

- Poznámka**
1. Popisy a další obsah uvedený v tomto návodu se může lišit od skutečného zařízení.
  2. Obrázky uvedené v tomto návodu k obsluze a HMI snímky se mohou lišit od skutečného zařízení.
  3. Technické údaje a design tohoto modelu se mohou změnit bez předchozího oznámení.



## BEZPEČNOSTNÍ INFORMACE

- Přečtěte si celý návod k použití. Dbejte všech varování. Postupujte podle uvedených pokynů.
- Tento návod si uschovejte. Tento návod musí být k dispozici každému, kdo tento přístroj obsluhuje.
- Toto zařízení je navrženo tak, aby bylo funkční ve vozidlech s 12V DC baterií a negativním uzemněním.
- Nepoužívejte přístroj jiným způsobem, než je uvedeno v této příručce. Nedodržení uvedených pokynů může způsobit ztrátu záruky.
- V žádném případě přístroj nerozebírejte ani na něm neprovádějte žádné úpravy, dojde tak ke ztrátě záruky. Nepokoušejte se přístroj opravovat sami, v případě potřeby se obraťte na autorizovaného prodejce XZENT.
- Používejte pouze originální příslušenství, která jsou pro přístroj navržena a vyrobena. V opačném případě hrozí nebezpečí poškození. Přístroj instalujte podle návodu k montáži, použijte příložené montážní příslušenství. Síly zrychlení při nehodách mohou být obrovské. Nesprávně namontované zařízení představují vážné riziko pro řidiče a cestující při nehodě.
- Chraňte přístroj před vodou a jinými tekutinami, které by se mohly do přístroje dostat. Hrozí nebezpečí zkratu či dokonce vzniku požáru.
- Chcete-li předejít zkratu, do přístroje nikdy nevkládejte žádné kovové předměty (např. mince nebo kovové nástroje).
- Před výměnou vadné pojistky se pokuste vyhledat příčinu zkratu. Věnujte prosím pozornost kabelům napájení! Není-li zkrat způsoben špatnou elektroinstalací, je možné vyměnit vadnou pojistku za novou (stejných hodnot). Pokud zkrat trvá, obraťte se na autorizovaného prodejce XZENT.
- Při připojování k jinému zařízení si pečlivě přečtěte návod k použití, kde naleznete informace o kompatibilitě a pokyny pro elektrické zapojení. Nepřipojujte nekompatibilní výrobky.
- Dávejte pozor, abyste používáním přístroje nezpůsobili vybití baterie, je-li motor automobilu vypnutý. Vzhledem k tomu, že přístroj používá značné množství energie a akumulátor se nabíjí pouze při spuštěném motoru, může se stát, že se akumulátor vybití do takové míry, že motor již nebude možné nastartovat.
- Podle zákonů různých evropských zemí není povoleno řízení se spuštěnými monitory, na kterých jsou promítány filmy v zorném poli řidiče, neboť řidič nesmí být při sledování provozu rušen. Řiďte se prosím silničními předpisy své země, neboť v případě nehody vám hrozí udělení pokuty či dokonce ztráta pojistného krytí. Dávejte pozor na hlasitost přehrávání ve vozidle, je třeba, abyste měli možnost všimnout si ambulance, policejní sirény, atd.
- Nevystavujte přístroj tvrdým nárazům. Může dojít k mechanickému nebo elektrickému poškození přístroje.
- Tato jednotka využívá laser třídy 1. kategorie. Výkon postupů jiných než těch, které jsou uvedeny v tomto návodu, může vyústit v nebezpečné vystavení koherentnímu světlu. Neotvírejte kryty a nepokoušejte se opravovat něco sami. Obraťte se na kvalifikovaný personál.
- V případě jakýchkoli problémů či dotazů ohledně instalace zařízení se obraťte na svého prodejce/dodavatele XZENT.



## KLÁVESY NA PŘEDNÍM PANELU

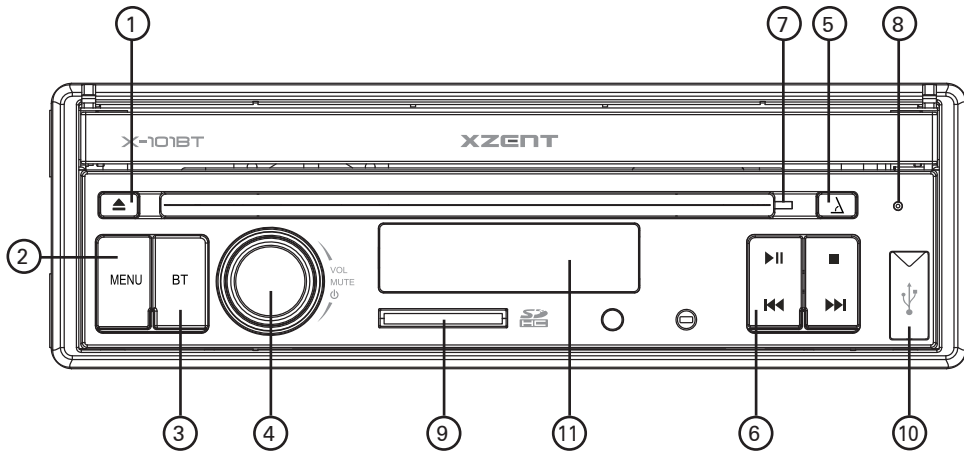
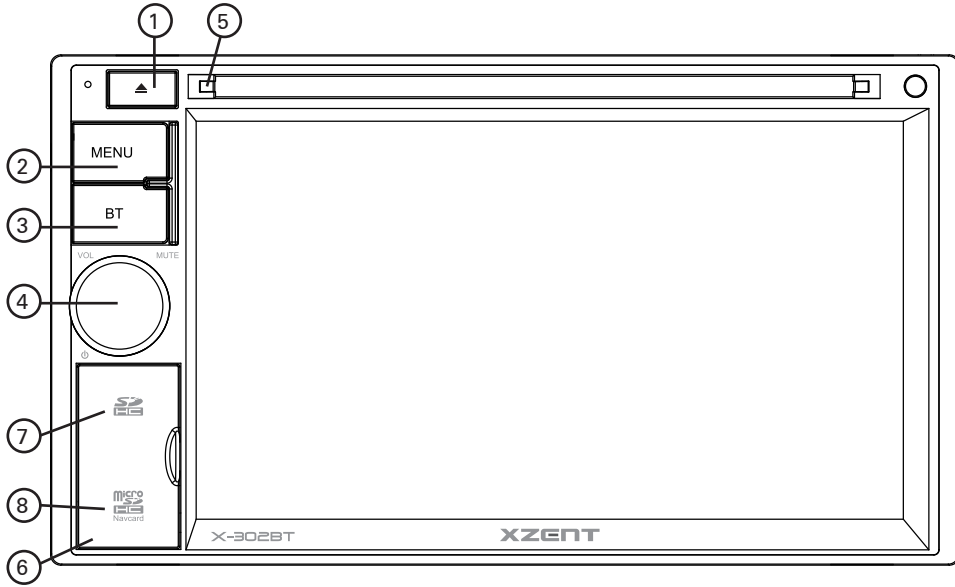



## X-202BT / X-302BT

### Ovládací tlačítka

- |                               |   |
|-------------------------------|---|
| 1. VYSUNUTÍ DISKU             | Stisknutím disk vysunete.   |
| 2. MENU                       | Stisknutím přejdete do režimu HLAVNÍ MENU                         |
|                               | Pouze X-302BT: Stiskněte a přidržte pro vstup do režimu Navigace. |
| 3. BT                         | Stiskněte pro spuštění SOURCE BLUETOOTH                           |
|                               | Stisknutím a přidržením hovor přijmete.                           |
|                               | Stisknutím a přidržením ukončíte aktivní hovor.                   |
| 4. Otočné ovládání hlasitosti | Otočením zvýšíte či snížíte hlasitost.                            |
|                               | Stiskněte pro zapnutí, stisknutím a přidržením zařízení vypněte.  |

### Různé

- |                            |   |
|----------------------------|---|
| 5. INDIKÁTOR VLOŽENÍ DISKU | ČERVENÁ: disk v mechanice                           |
|                            | BÍLÁ: v mechanice není vložen disk                  |
| 6. RESET                   | Stiskněte a proved'te restart                       |
| 7. SLOT NA SD KARTU        | Slot na SD/SDHC kartu                               |
| 8. SLOT navigační SD KARTY | Pouze X-302BT: Micro SDHC slot pro použití navigace |

## X-101BT

### Ovládací tlačítka

- |                               |   |
|-------------------------------|---|
| 1. VYSUNUTÍ DISKU             | Stisknutím disk vysunete.   |
| 2. MENU                       | Stisknutím přejdete do režimu HLAVNÍ MENU                                   |
| 3. BT                         | Stiskněte pro spuštění SOURCE BLUETOOTH                                     |
|                               | Stisknutím a přidržením hovor přijmete.                                     |
|                               | Stisknutím + a přidržením ukončíte aktivní hovor                            |
| 4. Otočné ovládání hlasitosti | Otočením zvýšíte či snížíte hlasitost.                                      |
|                               | Stiskněte pro zapnutí, stisknutím a přidržením zařízení vypněte.            |
| 5. MONITOR                    | Stiskněte a monitor vysuňte/zasuňte   |
|                               | Stiskněte a přidržte pro nastavení úhlu naklonění monitoru (je-li vysunutý) |
| 6. MULTIMEDIA CTR             | Stiskněte pro PŘEHRAVÁNÍ/PAUZU, ZASTAVENÍ, POSLEDNÍ/DALŠÍ (Ovládání A/V)    |

### Různé

- |                            |                                 |
|----------------------------|---------------------------------|
| 7. INDIKÁTOR VLOŽENÍ DISKU | ČERVENÁ: disk v mechanice       |
|                            | BÍLÁ: není vložen disk          |
| 8. RESET                   | Stiskněte a proved'te restart   |
| 9. SLOT NA SD KARTU        | Slot na SD/SDHC kartu           |
| 10. SLOT USB               | SLOT USB                        |
| 11. LCD                    | LCD displej pro zobrazení textu |



## DÁLKOVÉ OVLÁDÁNÍ





## DÁLKOVÉ OVLÁDÁNÍ

### Ovládací tlačítka

1. POWER	Zapnutí či vypnutí přístroje
2. VYSUNUTÍ DISKU	Vysunutí disku
3. ZTLUMENÍ ZVUKU	Ztlumení či zapnutí zvukového výstupu
4. SRC	Změna zdrojů (režimů)
5. KLÁVESNICE	DVD skladba/kapitola/ titul
6. VOL+	Zvýšení hlasitosti
7. VOL-	Snížení hlasitosti
8. INFO	Zobrazení informací o DVD
9. SRCH (vyhledávání)	DVD skladba/kapitola/ titul
10. STOP/PÁSMO	Zastavit DVD/změnit rozhlasové pásmo
11. SEL	Otevření EQ
12. ESC	Zavřít menu DVD
13. MENU	Otevřít hlavní nabídku
14. PIC	Žádná funkce
15. OPAKOVAT A-B	Žádná funkce
16. OK	Přehrát/Zastavit; potvrdit v menu DVD
17. SMĚROVÁ TLAČÍTKA	Pohyb kurzoru v menu DVD
18. NÁZEV	Otevření menu DVD
19. ROOT	Otevření menu DVD
20. OPAKOVAT	Opakování skladby/kapitoly/části titulu
21. PŘEJÍT NA NÁSLEDUJÍCÍ	Přehrávač médií: přejít na další skladbu/kapitolu/ titul Rádio: přejít na další předvolenou stanici
22. PŘEJÍT NA PŘEDCHOZÍ	Přehrávač médií: přejít na předchozí skladbu/kapitolu/název Rádio: přejít na předchozí předvolenou stanici
23. RYCHLÉ POSUNUTÍ DOZADU	Rychlé přetočení DVD dozadu
24. RYCHLÉ POSUNUTÍ DOPŘEDU	Rychlé přetočení DVD dopředu
25. AUDIO	Změna jazyku audia DVD
26. ZOOM	Žádná funkce
27. ÚHEL	Změnití úhel zobrazení DVD
28. SUB-T	Změnit titulky DVD



## HLAVNÍ MENU

### HLAVNÍ MENU



### Vstup do hlavního menu

Existují dvě možnosti vstupu do hlavního menu:

1. Dotyková obrazovka Pro návrat z libovolného režimu (s výjimkou navigace) stiskněte dotykovou obrazovku v levém horním rohu
2. Klávesa na předním panelu Stiskněte tlačítko MENU pro vstup do hlavního menu

### Ovládací tlačítka hlavního menu

Přesuňte se na dotykové obrazovce doleva nebo doprava a změňte zobrazenou stránku. Chcete-li změnit zobrazenou stránku, stiskněte ukazatele stránek

- Rádio Stisknutím přejdete do režimu Rádio
- USB Stisknutím přejdete do režimu USB
- NAVIGACE Stisknutím přejdete do režimu Navigace (pouze u X-302BT)
- DISK Stisknutím přejdete do režimu Disku (DISK)
- KAMERA Stisknutím přejdete do režimu Kamera (volitelné příslušenství)
- SD Stisknutím přejdete do režimu SD
- AV Stisknutím přejdete do režimu AV
- BT Stisknutím přejdete do režimu BT
- DVB-T/DAB+ Stisknutím přejdete do režimu DVB-T (volitelné příslušenství) (ne X-101BT)







### **Tlačítka ovládání ve spodní části**

- Pohotovostní režim TFT Aktivujte pohotovostní režim TFT
- Den/Noc Stisknutím přepněte jas TFT Den/Noc/Auto
- Ztlumit hudbu Stiskněte tlačítko ztlumení přehrávaného audia (s výjimkou zvonění BT, s výjimkou hlasových pokynů navigace X-302BT)
- Oblíbené kontakty Stisknutím zvolíte režim BT – oblíbené kontakty
- Nastavení Pro vstup do NASTAVENÍ systému

### **Změna uspořádání ikon v hlavní a dolní části**

1. Stiskněte a držte ikonu (tlačítko) dokud se nezačne třást
2. Vyberte novou stránku, nebo klepněte na pozici nové ikony v hlavní nebo spodní části.  
Ikony změní své pozice
3. Pro zrušení tohoto režimu klepněte na ikonu, která se třese



## REŽIM RÁDIO

### REŽIM RÁDIO



#### Tlačítka pro ovládání v režimu Rádio

- |                         |   |
|-------------------------|---|
| 1. Zdroj                | Stisknutím se vrátíte do hlavního menu  |
| 2. Čas                  | Zobrazí čas   |
| 3. Předvolba            | Stisknutím vyberte předvolbu<br>Stisknutím a podržením tlačítka uložíte aktuální frekvenci jako předvolenou |
| 4. Přehrávaná stanice   | Zobrazí název stanice, je-li k dispozici  |
| 5. AS                   | Stisknutím provedete automatické uložení stanic do paměti   |
| 6. PŘEDCHOZÍ            | Stiskněte pro přechod a přejdete na předchozí stanici   |
| 7. Ladění směrem dolů   | Stisknutím posunete frekvenci o 100 kHz dolů  |
| 8. Ladění směrem nahoru | Stisknutím posunete frekvenci o 100 kHz nahoru  |
| 9. DALŠÍ                | Stiskněte pro přechod na další dostupnou stanici  |
| 10. Další               | Stisknutím otevřete vyskakovací menu pro nastavení Rádiu  |

#### Informační pole

- |                           |  |
|---------------------------|--|
| 11. Levé informační pole  | ST = stereo<br>LOC = Najít pouze silné stanice   |
| 12. Pravé informační pole | Pásmo = Zobrazuje aktivní pásmo<br>Dopravní hlášení (TA) zapnuto<br>Informace o typu programu<br>Informace o frekvenci |
| 13. Aktivní TA            | Aktivní vysílání TA v ostatních režimech zrušíte stisknutím  |



### Další menu (vyskakovací)

- |              |  |
|--------------|--|
| 1. AF        | Stisknutím vypnete/zapnete funkci AF                           |
| 2. TA        | Stisknutím funkci TA vypnete/zapnete                           |
| 3. LOC       | Stisknutím LOC vypnete/zapnete                                 |
| 4. PÁSMO     | Stisknutím přepnete rozhlasové pásmo (FM1> FM2> FM3> AM1> AM2) |
| 5. Informace | Stiskněte pro skrytí/zobrazení informačních polí               |

### Poznámka

- Vybrané a aktivní položky jsou zvýrazněny oranžově.
- Tento přístroj obsahuje Rádio RDS. RDS je systém, který zpracuje data, které jsou přenášeny (vysílány) se signálem FM. Dostupnost a obsah dat RDS závisí na příslušné rozhlasové stanici a síle jejího signálu. RDS přenáší například alternativní frekvence, které umožňují změnu frekvence bez zásahu uživatele. AM pásmo nepodporuje žádnou funkci RDS.
- Abyste mohli používat funkce RDS a jeho vlastnosti, musíte mít aktivovanou funkci AF.



## PŘEHRÁVÁNÍ REŽIMU USB/SD/DISK

### USB/SD/DISK



### Tlačítka pro ovládání režimu přehrávání

- |                           |   |
|---------------------------|---|
| 1. Zdroj                  | Stisknutím přejdete do hlavního menu  |
| 2. Hodiny                 | Zobrazí čas   |
| 3. PŘEDCHOZÍ              | Stisknutím přejdete na předchozí skladbu.   |
| 4. PŘEHRÁVÁNÍ/POZASTAVENÍ | Stisknutím přehrávání pozastavíte/pokračujete (s výjimkou oblastí 5,6,7)  |
| 5. OPAKOVAT               | Stisknutím přepnete opakování (jednou > složka > vyp.)  |
| 6. NÁHODNÉ PŘEHRÁVÁNÍ     | Stisknutím zapnete/vypnete funkci náhodného přehrávání  |
| 7. Stavový řádek          | Stisknutím přejdete na čas přehrávání (vlevo ukazuje aktuální dobu přehrávání, vpravo ukazuje celkovou dobu přehrávání) |
| 8. DALŠÍ                  | Stisknutím přejdete na další skladbu  |
| 9. SEZNAM                 | Stisknutím zobrazíte složky ve zjednodušeném režimu   |

### Informační pole

- |                     |  |
|---------------------|--|
| 10. Poslední píseň  | Zobrazí poslední přehrávanou skladbu                                       |
| 11. Další píseň     | Zobrazí další přehrávanou skladbu  |
| 12. Informační pole | Zobrazí, zda je přítomné médium USB/SD/DISK, ukáže, zda je ZTLUMIT aktivní |





### Ovládací tlačítka režimu přehrávání (seznam)

- |                            |  |
|----------------------------|--|
| 1. Zdroj                   | Stisknutím přejdete do hlavního menu   |
| 2. Hodiny                  | Zobrazí čas  |
| 3. Seznam                  | Stisknutím seznam skryjete   |
| 4. +Složka<br>- Složka     | Dotykem na řádek otevřete složku<br>Dotykem na řádek složku zavřete                                  |
| 5. Soubor                  | Stiskněte první polovinu řádku pro spuštění přehrávání (audio nebo video)                            |
| 6. Posunutí seznamu nahoru | Stiskněte pro posunutí stránky nahoru<br>Posunutím pravé poloviny dolů se dostanete v seznamu nahoru |
| 7. Přehrávané skladby      | Stiskněte a přejdete zpět do aktuálně přehrávané složky a skladby                                    |
| 8. Index                   | Stiskněte a vyberte index (soubor nebo stranu)   |
| 9. Video/Audio             | Stiskněte a přepněte soubor (video - audio)  |
| 10. Posunutí seznamu dolů  | Stiskněte pro posunutí stránky dolů<br>Posunutím pravé poloviny nahoru se dostanete v seznamu dolů   |

### Přehrávání videa

Svá videa můžete ovládat přímo prostřednictvím menu přehrávání a ovládání na dotykové obrazovce. Není-li na obrazovce k dispozici žádná speciální nabídka, dotkněte se středové části obrazovky a zobrazte ovládací lištu.



### Tlačítka pro ovládání přehrávání videa

- |                           |   |
|---------------------------|---|
| 1. Stavový řádek          | Stisknutím přejdete na čas přehrávání                     |
| 2. PŘEDCHOZÍ              | Stisknutím přejdete na předchozí skladbu.                 |
| 3. PŘEHŘÁVÁNÍ/POZASTAVENÍ | Dotykem pozastavíte/znovu spustíte přehrávání             |
| 4. ZASTAVIT               | Stiskněte pro zastavení a vraťte se do seznamu přehrávání |
| 5. DALŠÍ                  | Stisknutím přejdete na další skladbu                      |
| 6. Audio CH               | Stisknutím změníte dostupné audio kanály                  |
| 7. NÁZEV                  | Stisknutím se vraťte do menu DVD                          |



## REŽIM BLUETOOTH

### REŽIM OBLÍBENÉ KONTAKTY

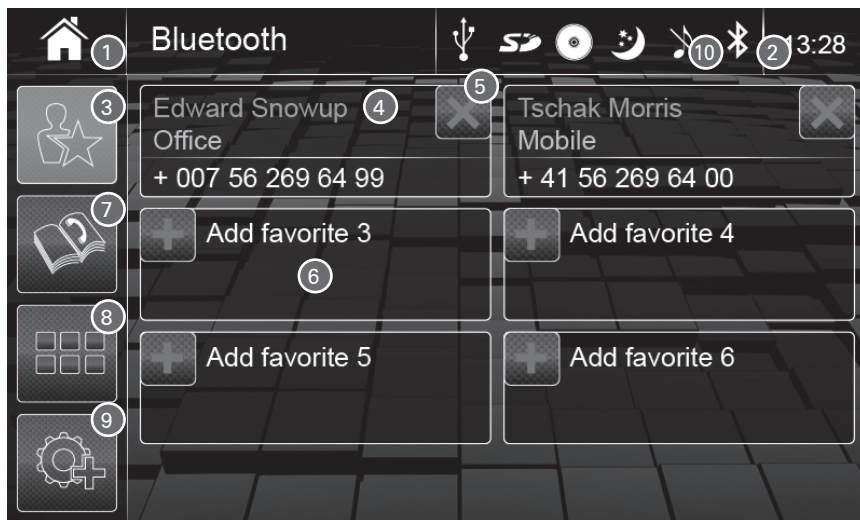

#### Ovládací tlačítka režimu Oblíbených kontaktů

- |                     |  |
|---------------------|--|
| 1. Zdroj            | Stisknutím přejdete do hlavního menu   |
| 2. Čas              | Zobrazí čas  |
| 3. Oblíbené         | Stisknutím zobrazíte oblíbený režim, není-li již aktivní                       |
| 4. Volat Oblíbené   | Stisknutím vytočte hovor   |
| 5. Smazat           | Stisknutím kontakt smažete   |
| 6. Přidat           | Stiskněte prázdné pole a přidejte kontakt ze staženého telefonního seznamu (7) |
| 7. Telefonní seznam | Stisknutím přejdete do režimu telefonního seznamu                              |
| 8. Klávesnice       | Stiskněte pro zobrazení režimu klávesnice                                      |
| 9. Nastavení+       | Stiskněte pro nastavení Bluetooth (Párování/Připojení/A2DP)                    |

#### Informační pole

- |                     |  |
|---------------------|--|
| 10. Informační pole | Ikona se zobrazí, je-li připojeno mobilní zařízení přes BT |
|---------------------|--|

## REŽIM TELEFONNÍHO SEZNAMU

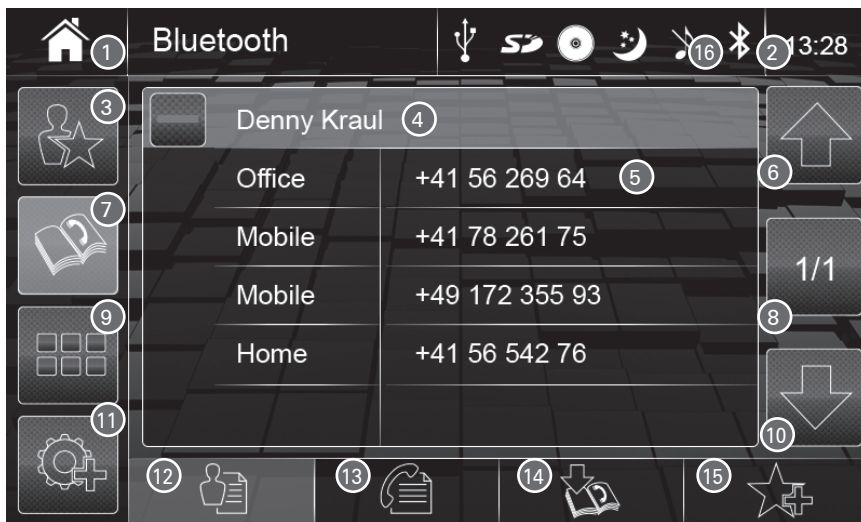

### Ovládací tlačítka režimu Telefonní seznam

- |                            |   |
|----------------------------|---|
| 1. Zdroj                   | Stisknutím přejdete do hlavního menu  |
| 2. Čas                     | Zobrazí čas   |
| 3. Oblíbené kontakty       | Stisknutím zobrazíte oblíbený režim, není-li již aktivní  |
| 4. Jméno kontaktu          | +Jméno kontaktu: stisknutím zobrazíte detaily<br>- Kontaktní jméno: stisknutím se vrátíte do seznamu kontaktů |
| 5. Telefonní číslo         | Stisknutím čísla zahájíte hovor   |
| 6. Posunutí seznamu nahoru | Stiskněte pro posunutí stránky nahoru   |
| 7. Telefonní seznam        | Stisknutím přejdete do režimu telefonního seznamu, není-li již aktivní  |
| 8. Index                   | Stisknutím vyberte index (stranu)   |
| 9. Klávesnice              | Stiskněte pro zobrazení režimu klávesnice   |
| 10. Posunutí seznamu dolů  | Stiskněte pro posunutí stránky dolů   |
| 11. Nastavení+             | Stiskněte pro nastavení Bluetooth (Párování/Připojení/A2DP)   |
| 12. Kontakty               | Stisknutím zobrazíte kontakty z telefonního seznamu, nejsou-li již aktivní                                    |
| 13. Výpis volání           | Stisknutím zobrazíte výpis hovorů (zmeškané/odchozí/příchozí)   |
| 14. Re-Sync                | Stisknutím znovu stáhněte telefonní seznam, pokud došlo od předchozího spárování k přidání kontaktu           |
| 15. Přidat oblíbené        | Stisknutím přidáte kontakt na volnou pozici do oblíbených   |

### Informační pole

- |                     |   |
|---------------------|---|
| 16. Informační pole | Zobrazí se, je-li mobilní telefon připojený |
|---------------------|---|

### Poznámka

Chcete-li použít funkce telefonního seznamu (přístup k telefonnímu seznamu v telefonu) může se stát, že Xzent bude vyžadovat aktivaci oprávnění na mobilu

## REŽIM BLUETOOTH

### REŽIM KLÁVESNICE



#### Ovládací tlačítka pro Režim klávesnice

- |                      |  |
|----------------------|--|
| 1. Zdroj             | Stisknutím přejdete do hlavního menu                                       |
| 2. Čas               | Zobrazí čas  |
| 3. Oblíbené kontakty | Stisknutím zobrazíte režim oblíbené kontakty, není-li již aktivní          |
| 4. Číselná tlačítka  | Pro zadání stiskněte (0 až 9) nebo *, +, # (hvězdička, plus, křížek)       |
| 5. Diskrétní         | Stisknutím přepnete zvuk hovoru mezi automobilovými reproduktory a mobilem |
| 6. Smazat            | Stisknutím vymažete poslední zadání  |
| 7. Přijmout hovor    | Přijmete hovor/uskutečnete hovor   |
| 8. Ukončit hovor     | Hovor ukončíte   |
| 9. Telefonní seznam  | Stisknutím přejdete do režimu telefonního seznamu                          |
| 10. Klávesnice       | Stisknutím otevřete klávesnici a vytočte číslo, není-li již aktivní        |
| 11. Nastavení+       | Stiskněte pro nastavení Bluetooth (Párování/Připojení/A2DP)                |

#### Informační pole

- |                        |   |
|------------------------|---|
| 12. Informační pole    | Zobrazí se, je-li mobilní telefon připojený                       |
| 13. Informace o hovoru | Zobrazí stav volání, číslo nebo jméno kontaktu, je-li k dispozici |





## REŽIM NASTAVENÍ +



### Tlačítka Nastavení přehrávání + Ovládací tlačítka a nastavení + módy

- |                      |   |
|----------------------|---|
| 1. Zdroj             | Stisknutím přejdete do hlavního menu                            |
| 2. Čas               | Zobrazí čas   |
| 3. Oblíbené kontakty | Stisknutím zobrazíte režim Oblíbené kontakty, ne-li již aktivní |
| 4. Název telefonu    | Dotkněte se pro připojení / odpojení *                          |
| 5. Smazat            | Stisknutím provedete smazání (odebrání se seznamu spárování)    |
| 6. BT audio          | Stisknutím spustíte přehrávání A2DP*                            |
| 7. Telefonní seznam  | Stisknutím přejdete do režimu telefonního seznamu               |
| 8. Klávesnice        | Stiskněte pro zobrazení režimu klávesnice                       |
| 9. Nastavení+        | Stiskněte pro nastavení Bluetooth (Párování/Připojení/A2DP)     |

### Informační pole

- |                     |  |
|---------------------|--|
| 10. Informační pole | Zobrazí se, je-li mobilní telefon připojený                      |
| 11. Stav připojení  | Označeno ikonou a barvou fontu (oranžová=připojen/bílá=odpojeno) |

#### \*Poznámka: Pro párování

Váš přístroj Xzent je pro párování viditelný pouze tehdy, je-li vybráno „Nastavení+“  
Chcete-li spárovat nový mobilní telefon, je potřeba vyhledat přístroj z telefonu a spustit párování.  
Některé telefony potřebují během párování zadat PIN kód. PIN pro zařízení XZENT je „0000“.  
Některé telefony mohou požadovat povolení stažení telefonního seznamu. Potvrďte oprávnění na telefonu.

#### \*Poznámka k přehrávání A2DP

Na některých telefonech je třeba spustit/otevřít hudební přehrávač ještě než spustíte přehrávání na zařízení XZENT.



## NASTAVENÍ

### OBEČNÉ NASTAVENÍ

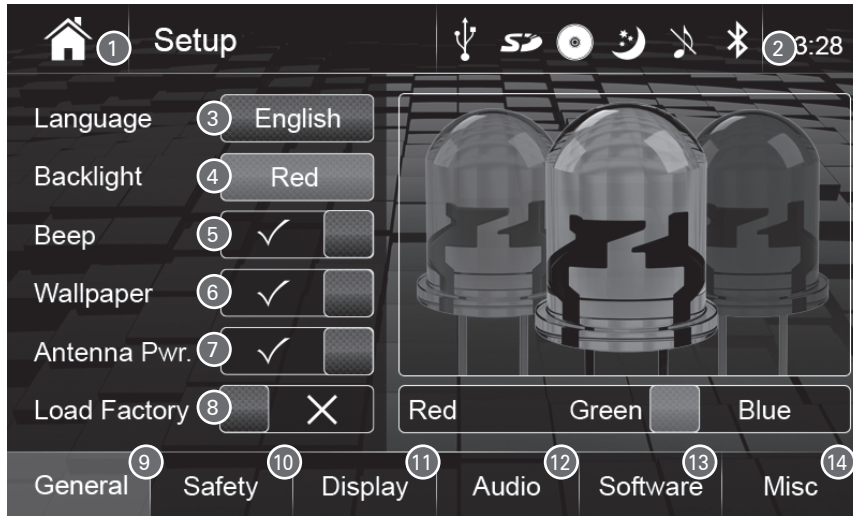

#### Ovládací tlačítka Obecné nastavení

- |                      |   |
|----------------------|---|
| 1. Zdroj             | Stisknutím přejdete do hlavního menu  |
| 2. Čas               | Zobrazí čas   |
| 3. Jazyk             | Stisknutím zobrazíte a vyberete dostupné jazyky po pravé straně                   |
| 4. Podsvícení        | Stisknutím změňte barvu (ČERVENÁ > ZELENÁ > MODRÁ) nebo případně na pravé straně. |
| 5. Pípnutí           | Stisknutím vypněte/zapněte akustické „pípnutí“ na interakci přístroje             |
| 6. Tapeta            | Stisknutím změňte tapetu na pozadí  |
| 7. Napájení antény   | Stisknutím zapněte/vypněte fantomové napájení antény (ne pro X-101BT)             |
| 8. Tovární nastavení | Stisknutím načtete tovární nastavení  |
| 9. Obecné            | Stisknutím spustíte obecné nastavení, není-li již aktivní.                        |
| 10. Bezpečnost       | Stisknutím spustíte režim bezpečnost.   |
| 11. Zobrazení        | Stisknutím přejdete do režimu zobrazení   |
| 12. Audio            | Stisknutím přejdete do režimu audio   |
| 13. Software         | Stisknutím přejdete do režimu software  |
| 14. Různé            | Stisknutím přejdete do režimu Různé   |



## BEZPEČNOSTNÍ NASTAVENÍ

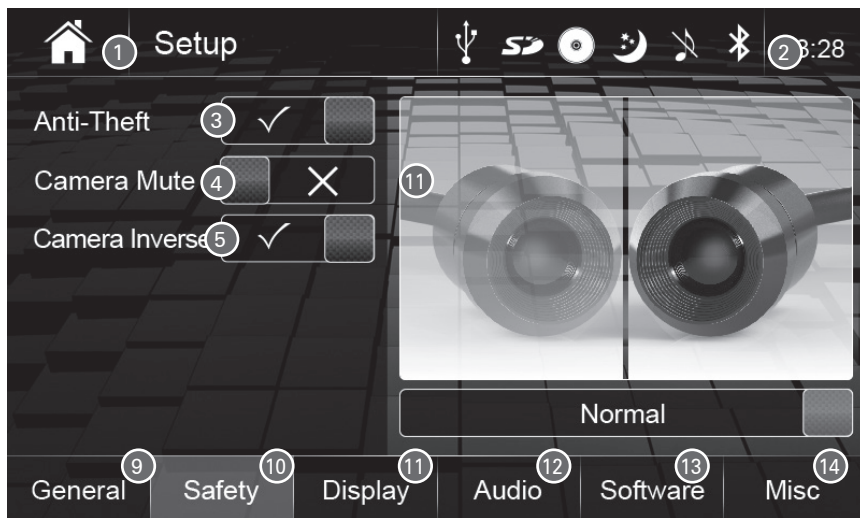

### Ovládací tlačítka Bezpečnost

- |                    |  |
|--------------------|--|
| 1. Zdroj           | Stisknutím přejdete do hlavního menu                                     |
| 2. Čas             | Zobrazí čas  |
| 3. Heslo           | Stisknutím aktivujete/deaktivujete funkci hesla*                         |
| 4. Ztlumení kamery | Stisknutím aktivujete/deaktivujete ztlumení audia během zobrazení kamery |
| 5. Inverzní kamera | Stisknutím aktivujete/deaktivujete inverzní zobrazení kamery             |
| 9. Obecné          | Stisknutím přejdete do obecného nastavení.                               |
| 10. Bezpečnost     | Stisknutím spustíte bezpečnostní režim, není-li již aktivní              |
| 11. Zobrazení      | Stisknutím přejdete do režimu zobrazení                                  |
| 12. Audio          | Stisknutím přejdete do režimu audio                                      |
| 13. Software       | Stisknutím přejdete do režimu software                                   |
| 14. Různé          | Stisknutím přejdete do režimu Různé                                      |

#### \*Poznámka: Nastavení hesla

Vypnutí funkce hesla nevyžaduje heslo. Pokud funkci zapnete, je nutné nastavit heslo. Pokud si nepamätujete aktuální heslo, můžete funkci vypnout, zapnout a zadat nové heslo. Heslo je vyžadováno pouze, když je přístroj odpojen od baterie automobilu s funkcí heslem nastaveným na ZAP.



## NASTAVENÍ

### NASTAVENÍ DISPLEJE

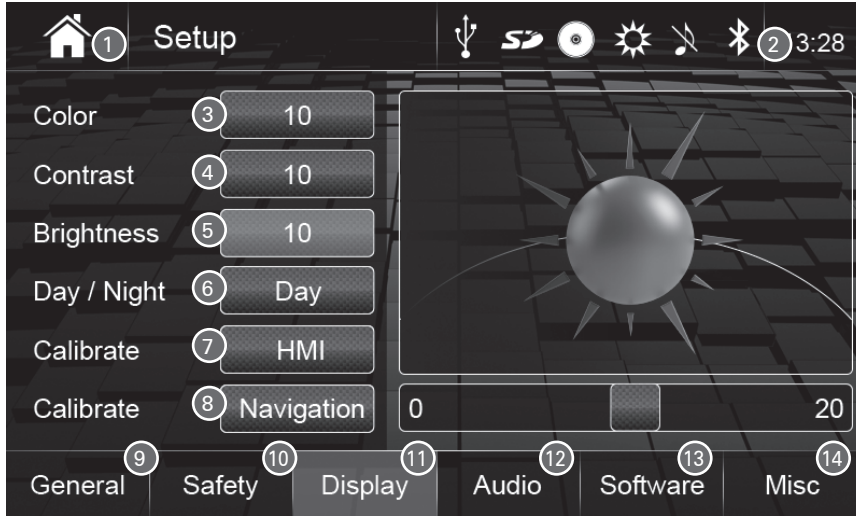

#### Tlačítka pro nastavení zobrazení

- |                       |   |
|-----------------------|---|
| 1. Zdroj              | Stisknutím přejdete do hlavního menu                      |
| 2. Čas                | Zobrazí čas   |
| 3. Barva              | Stisknutím nastavte barvu (pouze pro přehrávání videa)    |
| 4. Kontrast           | Stisknutím nastavte kontrast (pouze pro přehrávání videa) |
| 5. Jas                | Stisknutím nastavte jas*                                  |
| 6. Den/Noc            | Stisknutím změníte modus (DEN > NOC > Auto) *             |
| 7. Kalibrace HMI      | Stisknutím provedte kalibraci obrazovky XZENT TFT         |
| 8. Kalibrace Navigace | Stiskněte pro kalibraci NAV (pouze X-302BT)               |
| 9. Obecné             | Stisknutím přejdete do obecného nastavení                 |
| 10. Bezpečnost        | Stisknutím spustíte režim bezpečnost.                     |
| 11. Zobrazení         | Pro nastavení displeje, není-li již aktivní               |
| 12. Audio             | Stisknutím přejdete do režimu audio                       |
| 13. Software          | Stisknutím přejdete do režimu software                    |
| 14. Různé             | Stisknutím přejdete do režimu Různé                       |

#### \*Poznámka k jas

Hodnoty jasů mezi 10 a 20 se používají pro režim DEN. Hodnoty jasů mezi 0 a 9 se používají pro režim NOC. Systém správně přiřadí hodnoty ke každému režimu, automaticky.

#### \*Poznámka k výběru režimu DEN/NOC

Je-li nastaven na AUTO, režim zařízení DEN a NOC je v synchronizaci se světlomety automobilu (ZAP=noční režim, VYP=denní režim). Pokud místní zákony vyžadují, aby vaše auto ve dne svítilo, můžete použít ruční režim nebo hlavní menu tuto funkci nastavit.



## NASTAVENÍ AUDIO

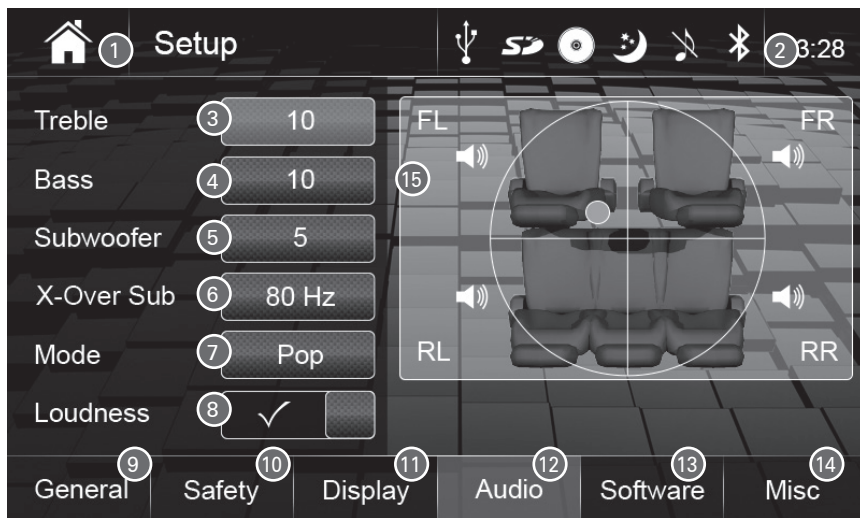

### Ovládací tlačítka Nastavení AUDIO

- |                |  |
|----------------|--|
| 1. Zdroj       | Stisknutím přejdete do hlavního menu   |
| 2. Čas         | Zobrazí čas  |
| 3. Výšky       | Stisknutím nastavte hodnotu výšek po pravé straně.                                       |
| 4. Basy        | Stisknutím nastavte hodnotu basu na pravé straně   |
| 5. Subwoofer   | Stisknutím nastavte hodnotu subwooferu na pravé straně                                   |
| 6. X-Over Sub  | Stisknutím změníte hodnotu crossover pro sub (80 Hz > 120 Hz > 160 Hz)                   |
| 7. Režim       | Stiskněte pro změnu předvolby EQ<br>(Uživatel > Jazz > Pop > Rock > Klasická > Lineární) |
| 8. Loudness    | Vypněte/zapněte loudness   |
| 9. Obecné      | Stisknutím přejdete do obecného nastavení  |
| 10. Bezpečnost | Stisknutím spustíte režim bezpečnost.  |
| 11. Zobrazení  | Stisknutím přejdete do režimu zobrazení  |
| 12. Audio      | Spusťte nastavení audio, není-li již aktivní   |
| 13. Software   | Stisknutím přejdete do režimu software   |
| 14. Různé      | Stisknutím přejdete do režimu Různé  |
| 15. Bal./Fad.  | Po nastavení funkce (3-6) můžete nastavit vyvážení.                                      |

# NASTAVENÍ

## SOFTWARE



Tato obrazovka vás informuje o nainstalovaných verzích softwaru.  
Navigační SW je k dispozici pouze u modelu X-302BT.

### Ovládací tlačítka Nastavení softwaru

- |               |  |
|---------------|--|
| 1. Zdroj      | Stisknutím přejdete do hlavního menu                       |
| 2. Čas        | Zobrazí čas  |
| 3. Obecné     | Stisknutím přejdete do obecného nastavení                  |
| 4. Bezpečnost | Stisknutím spustíte režim bezpečnost.                      |
| 5. Zobrazení  | Stisknutím přejdete do režimu zobrazení                    |
| 6. Audio      | Stisknutím přejdete do nastavení audio.                    |
| 7. Software   | Stisknutím spustíte softwarový režim, není-li již aktivní. |
| 8. Různé      | Stisknutím přejdete do režimu Různé                        |

### Informační pole

- |          |   |
|----------|---|
| 9. Verze | Zobrazí podrobné informace o verzi softwaru |
|----------|---|



## RŮZNÉ NASTAVENÍ



### Ovládací tlačítka Různé nastavení

- |                           |   |
|---------------------------|---|
| 1. Zdroj                  | Stisknutím přejdete do hlavního menu  |
| 2. Čas                    | Zobrazí čas   |
| 3. Monitor                | Stiskněte pro změnu hodnoty monitoru (AUTO > ZOBRAZIT > MANUÁLNĚ)* pouze pro X-101BT. |
| 4. Úhel                   | Stisknutím nastavíte úhel sklonu monitoru (pouze pro X101BT)                          |
| 5. Pohotovostní režim TFT | Stisknutím spustíte pohotovostní funkci TFT   |
| 6. BT různé               | Stisknutím změníte citlivost mikrofonu.   |
| 7. Řazení jmen            | Stisknutím změníte řazení jmen v seznamu BT   |
| 8. Profil Rádiou          | Stisknutím změníte režim Rádiou (stereo > mono)                                       |
| 9. Obecné                 | Stisknutím přejdete do obecného nastavení   |
| 10. Bezpečnost            | Stisknutím spustíte režim bezpečnost.   |
| 11. Zobrazení             | Stisknutím přejdete do režimu zobrazení   |
| 12. Audio                 | Stisknutím přejdete do režimu audio   |
| 13. Software              | Stisknutím přejdete do režimu software  |
| 14. Různé                 | Stisknutím spustíte režim Různé, není-li již aktivní                                  |
| 15. Hodiny                | Není-li změněno jiné nastavení (3~8), můžete stisknout hodiny a nastavit je manuálně* |

#### \*Poznámka: nastavení úhlu monitoru X-101BT

Toto nastavení bude definovat chování monitoru.

	Zapnout	Vypnout
Auto	Vysunout	Zasunout
Zobrazit	Vysunout	Zůstane vysunutý
Manuálně	Zůstane zasunutý	Zasunout

#### \*Poznámka: nastavení hodin

XZENT má integrované hodiny, které budou automaticky synchronizovány pomocí časového signálu RDS. Synchronizace se provede pouze při každém startu zařízení a než se zobrazí správný čas, může to trvat několik minut, v závislosti na kvalitě signálu FM rozhlasové stanice, kterou posloucháte. X-302BT používá softwarové hodiny, které se synchronizují pomocí signálu GPS. Čas synchronizovaný přes GPS se používá k vypočtu cesty.

## REŽIM NAVIGACE (X-302BT)

Jak zadat cíl pomocí adresy a spustit navádění



1. Stiskněte Najít

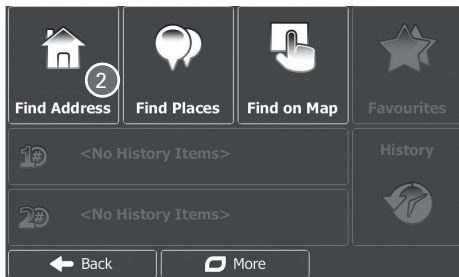

2. Stiskněte Najít adresu



3. Zadejte zemi, město a ulici, podle preferované úrovně detailu

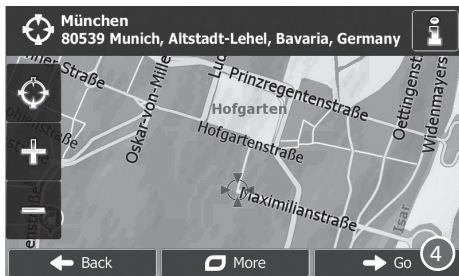

4. Výpočet zadané trasy se spustí a vy můžete jednoduše stisknout Jet! a spustit navádění do zadané destinace

Další nastavení, úpravy a příklady jsou vysvětleny v samostatném hlavním navigačním návodu, který je součástí sady.





## TECHNICKÉ VLASTNOSTI

### NAVIGACE (pouze X-302BT)

- microSD karta (8 GB) s navigačním systémem
  - Prémiová databáze s více než 6,5 milionem míst POI
  - Hlasové navádění ve 28 jazycích EU
  - Realistické 3D zobrazení terénu a orientačních bodů, režim tunelu, 3D automatické přiblížení pro křižovatkou a kruhové objezdy, reálné zobrazení křižovatek
  - Plánování tras Eco a Smart, výpočet reálného času alternativních tras, algoritmus parkování v okolí, funkce objížďky apod.
  - Import adres MS Outlook, upozornění řidiče apod.
  - Přijímač TMC pro datové služby TMC\*<sup>1</sup>
  - 30denní garance nejnovějších map
- \*<sup>1</sup> Rozšířená funkce prostřednictvím poskytovatelů služby TMC (podle konkrétní země).

### BLUETOOTH

- Bluetooth hands-free modul
- Synchronizace až 1000 záznamů v telefonním seznamu, 5 čísel na záznam
- Paměť v telefonním seznamu na zařízení pro přímý přístup k importovaným kontaktům
- Rychlý přístup k 6-ti oblíbeným kontaktům
- Interní mikrofon Bluetooth

### MULTIMÉDIA / AUDIO

- DVD mechanika - kompatibilní média / formáty: CDDA, CD-ROM, CD-R/RW, SCVD, DVD, DVD±R, DVD-MP3, AVI, AC3, MPEG1/2/4, MP3, PCM, RM 720p, XVID
- Zadní USB vstup pro nosiče dat USB 2.0 (max. 32 GB)
- Přední SD/SDHC slot pro karty SD (max. 32 GB)
- USB/SDHC, podporované formáty zvukových souborů: AAC, FLAC, MP3, WMA/Pro
- USB/SDHC, podporované formáty videa: AVI, H.264, MPG, MPEG1/2, MP4, MKV 1080p, WMV, XVID
- BT streamování hudby přes A2DP s AVRCP 1.0
- Ekvalizér s 5 různými zvukovými předvolbami
- zesilovač 4 x 40 wattů

### OBECNÉ VLASTNOSTI

- 6,2 "/ 15,7 cm 16: 9 TFT-LCD dotykový displej s rozlišením 800\*480 pixelů
- HMI pro 10 různých jazyků
- FM RDS Rádio s DSP pro potlačení rušení a 30-ti předvolbami pro stanice (18 FM/12 AM)
- Interní 12V napájení pro aktivní antény
- Trojbarevné podsvícení (červená/zelená/modrá)
- IR dálkové ovládání

### PŘIPOJENÍ

- 4.1 RCA předzesílené výstupy (3 V)
- 2 x kompozitní RCA video výstupy pro zadní monitory (jen DVD/DVB-T) (CVBS, NTSC)
- 1 x RCA A/V vstup s NTSC / PAL automatické přepínání (CVBS)
- 1 x RCA video vstup pro zadní kameru s funkcí automatického zapnutí (CVBS)
- Připojení pro přístroje DAB+/DVB-T kompatibilní s dotykovou obrazovkou.



## ZÁRUKA

### 2 ROKY ZÁRUKA

Vážený zákazníku, děkujeme vám, že jste se rozhodl/a zakoupit si výrobek značky XZENT. Doporučujeme, abyste si původní obal uchovali pro případnou budoucí přepravu výrobku.

Pokud výrobek značky XZENT vyžaduje záruční servis, obraťte se na prodejce, od kterého byl zakoupen, nebo dodavateli ve své zemi.

Na tento výrobek značky XZENT je původnímu kupujícímu poskytována záruka na materiálové a výrobní vady po dobu dvou let od data zakoupení.

### OMEZENÍ ZÁRUKY

Tato záruka se nevztahuje na poškození způsobené:

1. nesprávnou instalací, nesprávným připojením zvuku či napájení.
2. vystavením nadměrné vlhkosti, kapalinám, horku a slunečnímu záření, nadměrným nečistotám či prachu.
3. nehodou nebo nesprávným používáním, neoprávněnými pokusy o opravy či úpravy, které nejsou výslovně schváleny výrobcem.

Tato záruka se omezuje na opravu nebo výměnu vadného výrobku - dle rozhodnutí výrobce - a neobsahuje jinou formu poškození, ať už náhodnou, následnou nebo jiné povahy. Náklady na přepravu či škody vzniklé expedicí nebo přepravou tohoto výrobku nejsou do záruky zahrnuty. Práce vyplývající ze záruky nebudou provedeny, pokud v tomto záručním listu nebudou uvedeny všechny informace, jako je model a sériové číslo přístroje, adresa kupujícího, datum nákupu, pokud nebude přítomno razítko prodejce a doložen originálním dokladem o zakoupení!



MODEL XZENT: .....

Výrobní číslo: .....

Datum zakoupení: .....

Vaše jméno: .....

Vaše adresa: .....

Město: .....

Stát: ..... Poštovní směrovací číslo .....

Země: .....

Adresa a razítko prodejce



(E9) 10R-04 1523

Jestliže budete v budoucnu tento výrobek likvidovat, vezměte prosím na vědomí, že odpadní elektrické výrobky nesmějí být likvidovány společně s domovním odpadem. Recyklujte prosím na určených místech. Informace o recyklaci získáte na místních úřadech nebo od prodejce (směrnice o odpadu z elektrických a elektronických zařízení).



## PRÁVNÍ PROHLÁŠENÍ

CZ

Obalový materiál tohoto výrobku a uvnitř obsažený dokončený výrobek plně splňuje požadavky směrnice RoHS2. Halogenované zpomalovače hoření nejsou použity v žádné plastové lisované části výrobku ani v plošných spojích.

Tento výrobek obsahuje technologii ochrany proti kopírování, která je chráněna patenty USA a jinými právy na ochranu duševního vlastnictví společnosti Rovi Corporation. Zpětný vývoj a demontáž jsou zakázány.





## POZNÁMKY

Area with horizontal dotted lines for notes.







# XZENT

XZENT by ACR AG · Bohrturmweg 1 · Bad Zurzach · Švýcarsko  
[www.xzent.com](http://www.xzent.com)

